



 **DATECS**

MP-55L / MP-55LD

ZÁKLADNÝ (SKRÁTENÝ) NÁVOD

verzia ECR – 657206 (MP-55L)
658206 (MP-55LD)

Verzia návodu.: 2.4s

Obsah

| | |
|--|----|
| Nabíjanie pokladnice | 3 |
| Pokyny pre údržbu | 4 |
| Vkladanie papierovej pásky | 5 |
| Pracovné režimy | 5 |
| Tréningový režim | 6 |
| Predajný režim – REG | 7 |
| Oprava, storno, vrátenie | 9 |
| Tlač dennej uzávierky a žurnálu | 10 |
| Ukladanie elektronického žurnálu | 11 |
| Stahovanie žurnálu pomocou externej čítačky elektronického žurnálu | 12 |
| Stahovanie žurnálu pomocou internej čítačky elektronického žurnálu | 14 |
| Režim intervalových uzávierok | 15 |
| Programovanie PLU | 16 |
| Režim programovania – PGM | 17 |
| Nastavenie dátumu a času | 20 |

Dôležité!

Nabíjanie pokladnice DATECS

Každá prenosná registračná pokladnica vrátane modelu **DATECS MP-55L (MP-55LD)** je vybavená dvomi batériami (ak je nainštalovaná hlavná batéria). Jedna slúži pre prevádzku bez elektrickej energie a druhá záložná slúži pre udržanie nastavení pre konkrétnu firmu a predajných údajov. Bežná doba, dokedy pokladnica dokáže bez pripojenia na napájanie udržať údaje je **90 dní** od úplného nabíjania. Uchovanie údajov má na starosti iba záložná batéria a k jej nabíjaniu dochádza len keď je pokladnica pripojená na napájanie a zároveň je pokladnica **ZAPNUTÁ**. Kvôli nastavenému šetriacemu režimu pokladne sa doporučuje nabíjať v režime zobrazenia dátumu a času. Pokladnicu môžete využívať na predaj aj počas nabíjania.

Postup pre nabíjanie:

- pripojte konektor adaptéra do pokladnice - na zadnú stranu pokladnice
- zapnite pokladnicu do stavu zobrazenia dátumu a času a nabíjajte aspoň 8 hodín
- odpojte konektor adaptéra od pokladnice

UPOZORNENIE: Ak pokladnicu nabíjate prvýkrát, alebo po dlhom čase, nechajte ju napojenú na adaptér aspoň 10 hodín. Ak sa pokladnica využíva iba sezónne, alebo občasne, doporučuje sa dodržiavať minimálny interval medzi nabíjajúcimi 2 mesiace. **Strata údajov pokladnice z dôvodu nesprávneho nabíjania nie je dôvodom na uplatnenie záruky na následné potrebný servisný zásah!!!**

Pokyny pre inštaláciu

Otvorte krabicu a vyberte pokladnicu. Odstráňte všetky obaly. Umiestnite pokladnicu na miesto určené pre jej používanie.

Neumiestňujte pokladnicu na priame slnečné svetlo, v blízkosti vyhrievacích telies a v extrémne prašnom a vlhkom prostredí.

Pravidelne kontrolujte stav papiera v tlačiarňi najmä ak sa chystáte tlačiť obsah žurnálu (MP-55L). Pri výmene papiera a počas tlače nevyťahujte papier z tlačiarne násilím. Môže to spôsobiť jej zničenie. Používajte papierové pásy doporučené výrobcom pokladne. Používanie nekvalitných termopások spôsobuje predčasné opotrebenie tlačiarne, alebo nekvalitnú tlač.

Pokyny pre údržbu

- ochraňujte pokladnicu pred nárazmi, vibráciami a inými zdrojmi mechanického poškodenia

- pokladnicu je možné čistiť jemnou handričkou a vhodnými čistiacimi prostriedkami určenými na ošetrovanie plastov
- tlačiareň a klávesnicu je potrebné pravidelne čistiť od prachu, zvyškov papiera a iných mechanických nečistôt jemnou handričkou alebo kefkou
- všetky opravy napájacej časti, tlačiarne či elektroniky smie vykonávať iba servisný technik. Každý servisný zásah sa musí vykonávať pri odpojení napájacom adaptéri
- dodávateľ žiadnym spôsobom neručí za kvalitu tlače a uchovanie údajov, v prípade nedodržania stanovených podmienok
- zabránite obliatiu pokladnice, alebo vniknutiu vody, alebo inej tekutiny do pokladnice - hrozí trvalé poškodenie pokladnice
- zariadenie a jeho príslušenstvo udržiajte mimo dosah detí
- dodávateľ nezodpovedá za závady, alebo škody vzniknuté nesprávnou obsluhou a používaním pokladnice v rozpore s popisom v návode - **na následnú opravu z dôvodu takéhoto poškodenia nie je možné uplatniť si záruku!**
- nepoužiteľné zariadenie spadá do kategórie elektronického odpadu, preto je zakázané ho odhadzovať do bežného komunálneho odpadu

Zapnutie pokladnice

Stlačením a podržaním klávesy **ON** - na displeji sa zobrazí nápis **OFF** (z tejto pozície je nutné zvoliť potrebný pracovný režim podľa popisu na nasledujúcej strane)

Vypnutie pokladnice – 3 spôsoby

1. z ktoréhokoľvek miesta v pokladnici postupným stlačením kláves **OFF** **0**

2. v polohe **OFF** na displeji, alebo v predajnom režime sa pokladnica vypne automaticky po 60 sekundách (ak je nastavený šetriaci režim)

Odstraněno: <sp>

3. núdzové vypnutie – napr. v prípade zablokovania pokladnice **DP4** **DP5** **DP6**
(klávesy je potrebné stlačiť naraz)

Odstraněno: <sp><sp><sp>

Vkladanie papierových pásov do tlačiarne

DATECS MP-55L:

- otvorte kryt tlačiarne
- odstráňte použité zvyšky pásky
- vložte papierovú pásku do držiaku pásky tak, aby sa papier odvíjal zdola a za pomoci klávesy **PF** prevedte papier cez tlačiareň

- prevedte pásku cez kryt tlačiarne a nasadíte kryt na svoje miesto
- DATECS MP-55LD: (vždy vymieňajte obidve papierové pásy naraz!)**
- otvorte kryt tlačiarne
- odstráňte použité zvyšky páso
- vložte ľavú papierovú pásku, papier sa musí odvíjať zdola a za pomoci klávesy **PF** prevedte papier cez tlačiareň
- rovnakým spôsobom prevedte cez tlačiareň aj pravú kontrolnú pásku
- koniec pravej papierovej pásky preložte a takto upravený koniec zavedte do štrbiny navíjacej cievky
- navíjaciu cievku nasadíte na držiaky cievky s kotúčom umiestneným vpravo a prstom zatlačte na cievku smerom dole, tak aby ste zacítili zacvaknutie
- skontrolujte funkčnosť navíjania pásky klávesou **PF**
- prevedte ľavú pásku cez kryt tlačiarne a nasadíte kryt na svoje miesto

Ak sa vám počas používania pokladnice zobrazí na displeji nápis „PF..“, znamená to, že vám došiel papier v tlačiarňi, alebo ste zabudli zaistiť mechaniku pomocou šedej páčky na pravej strane tlačiarne. Po správnom vložení papierových páso, alebo zaistení tlačiarne musíte stlačiť postupne klávesy **PF** a **C**. Pokladnica následne pokračuje v činnosti tam, kde skončila pred minútím pásky.

PRACOVNÉ REŽIMY

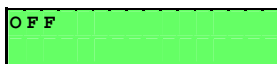

Stav OFF

Zo stavu OFF zvolíte režim zadaním jednej z nasledujúcich číselných kláves:

- | | | |
|--|---|-------------------|
| 1 | režim REG - registrácia obrátov, predaj | Odstraněno: <sp>¶ |
| 2 | režim X - tlač správ bez vymazania údajov | |
| 3 | režim Z - tlač správ s následným vymazaním údajov | Odstraněno: <sp> |
| 4 | režim PGM - programovanie pokladnice | |
| 5 | režim F – intervalové uzávierky | |
| 9 | režim OFF-LINE - povolenie komunikácie s PC | Odstraněno: ¶ |
| . | zobrazenie stavu batérie, následne po 2 sek. zobrazenie aktuálneho času (hodiny a minúty) Režim nabíjania batérie. | |
| DŮLEŽITÉ! Pokladnica vám nepovolí vstup do režimov X a Z pokiaľ je nastavený TRÉNINGOVÝ REŽIM | | Odstraněno: <sp>¶ |

Prístupové práva operátorov (pokladníkov)

Pokladnica je nastavená pre automatický vstup do zvoleného režimu bez nutnosti prihlásenia pokladníka, okrem režimu **PGM**. Pokiaľ sa v programovacom režime nastaví povinnosť prihlásenia pokladníka, pokladník musí zadať heslo aj pri vstupe

do režimov **REG**, **X** a **Z**. V takom prípade nemajú pokladníci rovnaký prístup do

všetkých režimov. Prístup sa určuje nasledovným spôsobom :

- pokladníci 1-23 majú prístup iba do režimu **REG**
- pokladníci 24, 25 majú prístup do režimov **REG** a **X**
- pokladníci 26, 27 majú prístup do režimov **REG**, **X** a **Z**
- pokladník 28 má prístup do všetkých režimov okrem **PGM(2)** a **PGM(3)**
- do zvyšných režimov je prístup pokladníkov bez obmedzení

Výber pracovného režimu (príklad - výber režimu „4“ PGM)

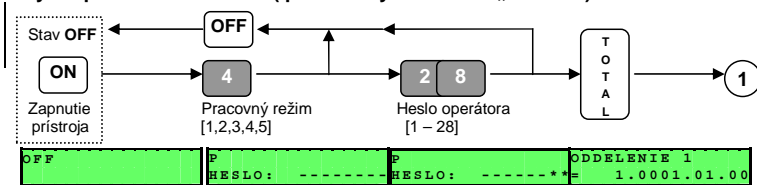

TRÉNINGOVÝ REŽIM

ZAPNUTIE tréningového režimu:

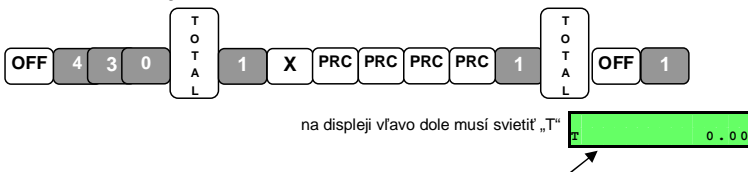

VYPNUTIE tréningového režimu:

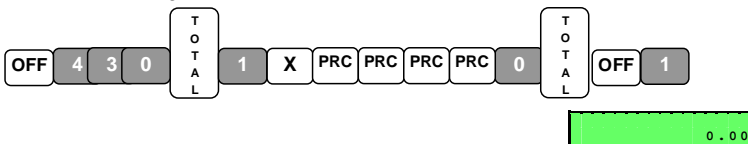

PREDAJNÝ REŽIM - REG

Zapnutie predajného režimu

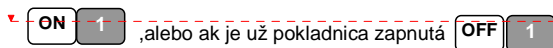

Odstraněno: <sp><sp><sp>
<sp><sp>␣

Odstraněno: <sp><sp><sp>
<sp><sp>

PREDAJ v obchodných aplikáciách

Zadávanie položiek:

štruktúra načítovania položky PLU pri predaji:

Množstvo (max.99999.999) Cena (max.999999.99) Číslo PLU

9 9 | 9 9 9 9 | . | 9 9 9 9 | X | 9 9 9 9 9 9 9 9 | . | 9 9 9 | PRC | 3 0 0 0 | PLU

Odstránено: <sp>
Odstránено: <sp>
Odstránено: <sp>

Ak sa predáva jeden kus z daného PLU, nie je potrebné zadať pri načítovaní množstvo. Cena sa pri účtovaní zadá iba vtedy, ak sa jedná o voľné PLU, alebo je potrebné aktuálne zadať inú, než naprogramovanú cenu. Pre predaj prvých siedmich PLU môžete použiť priame klávesy **DP1** až **DP7**.

Príklady predaja:

Predaj PLU 33 (KAVIÁR)

3 3 PLU

Číslo PLU

| | | | |
|--|-------------|--------|--|
| ... | | | |
| KAVIÁR | 1x20.30 | 20.30 | |
| ODDELENIE 3 | 1x100.00 | 100.00 | |
| KAVIÁR | 2x20.30 | 40.60 | |
| ŠAMPANSKÉ | 1x99.50 | 99.50 | |
| KLOBÁSA | 1.237x73.50 | 90.92 | |
| ... | | | |
| IČDPH:SK2020348649 DK6042020348649001 MF | | | |

Predaj priameho PLU 3 (DP3) (ODDELENIE 3)

DP3

Predaj 2 x PLU 33 (KAVIÁR)

2 X 3 3 PLU

2 x

Odstránено: <sp><sp><sp>
<sp><sp>¶

Predaj položky 13 PLU s premenlivou cenou 99.50 (ŠAMPANSKÉ)

9 9 5 0 PRC 1 3 PLU

„99.50“

PLU 13

Predaj 1.237 ks položky 78 PLU s premenlivou cenou 73.50 (KLOBÁSA)

1 . 2 3 7 X 7 3 5 0 PRC 7 8 PLU

„1.237“

x

„73.50“

PLU 78

Odstránено: <sp><sp><sp>
<sp><sp><sp><sp><sp><sp>
<sp><sp><sp><sp><sp>¶

Ukončenie predaja

Hotovosť

T
O
T
A
L

Po stlačení tejto klávesy sa ukončí účet a na konci účtenky sa vytlačí rekapitulácia predaja a záhlavie s fiškálnymi údajmi daňovníka. Klávesa takto zaeviduje príjem v **Hotovosti**.

Karta (Kreditná karta) alebo **Kupón** (Šek, alebo Gastro lístok) - pred ukončením týmto platidlom je povinné zadať platenú sumu z tohto platidla vrátane desatinných miest a stlačiť klávesu **PY**. Následne vás pokladnica vyzve, aby ste určili typ platidla.

Pred platbou týmto platidlom sa doporučuje stlačiť klávesu **STL**, aby ste vedeli, akú sumu treba zadať. Údaj medzisúčtu sa zobrazí iba na displeji.

Príklad platby KARTOU:

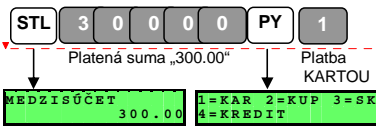

```

...
CELKOM € 300.00
...
KARTA 300.00
...
IČDPEH:SK2020348649_DR6042020348649001_MF
    
```

Odstraněno: <sp><sp>␣
<sp><sp><sp><sp><sp><sp>␣
<sp>

OPRAVA, STORNO, VRÁTENIE

Pri neuzavretej účtenke:

OPRAVA – zadaných údajov, zrušenie chybového hlásenia - klávesa **C**
(nefiškálna operácia - nezaznamenáva do registrov)

OKAMŽITÉ STORNO – poslednej načítovanej položky – klávesa **VD**
(opakovaným stláčaním tejto klávesy sa zruší načítovaná položka v poradí od poslednej k prvej)

Príklad operácie OKAMŽITÉ STORNO:

1 X 1 . 0 0 PRC 2 9 PLU

▼ Množstvo 1 Cena 1.00 PLU 29

1 X 1 . 0 0 PRC 3 3 PLU VD VD

▼ Množstvo 1 Cena 1.00 PLU 33 Zruš 33 Zruš 29

Odstraněno: <sp>

Odstraněno: ¶

¶

¶

<sp><sp>

Odstraněno: <sp>

Odstraněno: ¶

STORNO – ľubovoľnej načítovanej položky na účtenke – klávesami **X** **VD**

Príklad operácie STORNO:

1 X 1 . 0 0 PRC 2 9 PLU

▼ Množstvo 1 Cena 1.00 PLU 29

1 X 1 . 0 0 PRC 3 0 PLU

▼ Množstvo 1 Cena 1.00 PLU 30

X VD 1 X 1 . 0 0 PRC 2 9 PLU

Storno Množstvo 1 Cena 1.00 PLU 29

Odstraněno: ¶

¶

¶

<sp><sp>

Odstraněno: ¶

¶

¶

<sp><sp>

Po uzavretí účtenky:

VRÁTENIE-účtenka - všetky nablokované položky sú vrátené, operácie sa vykonávajú s opačným znamienkom. V rámci VRÁTENIE-účtenky je možné

Odstraněno: <sp><sp><sp>

<sp>

Odstraněno: <sp>

použiť aj operácie OPRAVA, ZRUŠENIE, %+, %-.

Vykonáva sa **na začiatku účtenky** zatlačením kláves



Odstraněno: <sp>

Príklad vrátenia tovaru:

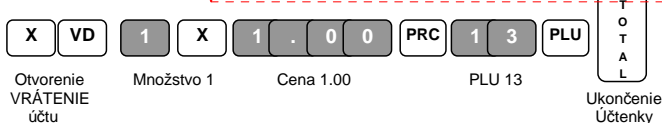

Odstraněno: <sp><sp>||
<sp><sp><sp>||
<sp>||

Tlač dennej uzávierky a elektronického žurnálu

Denná uzávierka sa vyhotovuje len za tie dni, v ktorých bol evidovaný obrat (tržba). Ak je na pokladnici zaznamenaný obrat a nie je vykonaná denná uzávierka, na ďalší deň vám pokladnica nepovolí urobiť žiadny predaj pokiaľ nebude uzávierka vykonaná. Mesačná uzávierka už neexistuje. Ako náhradu je možnosť tlačiť intervalové uzávierky, ktoré sú popísané v sekcii fiškálnej pamäte.

DATECS MP-55L:

Tlač dennej uzávierky:

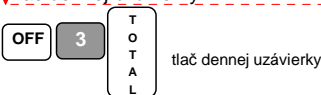

Tlač priebežnej dennej uzávierky:

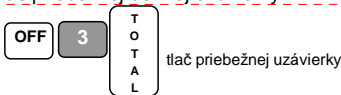

Odstraněno: <sp><sp><sp>
<sp><sp>||
<sp><sp><sp><sp><sp>

Tlač PLU bez vymazania:



Tlač PLU s vymazaním:



Tlač elektronického žurnálu:



Odstraněno: <sp><sp><sp>
<sp><sp><sp>

Upozornenie !!! Žurnál nebude vymazaný

Žurnál je možné vymazať len cez PC alebo čítacie zariadenie datecs

Poznámka k Elektronickému žurnálu

Ak je voľnej menej ako 5% kapacity elektronického žurnálu, v režime REG sa na displeji zobrazuje znak „J“ na ľavej strane displeja. Ak sa zaplní aj zvyšná časť pamäte, pokladnica sa zablokuje a vypíše oznam „ŽURNÁL PREPLNENÝ“. V tomto prípade je nutné elektronický žurnál odoslať do PC s vymazaním.



Ako stiahnuť žurnál do PC

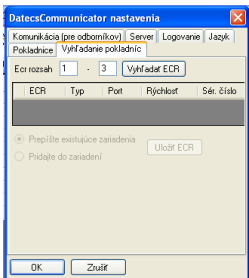

Pripojte PC kábel do pokladne (mini-usb port) a jeho druhý koniec do PC (COM port alebo USB port). Pokladňu treba uviesť do režimu komunikácie s PC pomocou kláves **OFF 9**.

Spustíte Program Datesca Communicator. Stlačte v hlavnom menu možnosť **Nastavenia**. V nasledujúcom okne vyberte záložku **Vyhľadanie pokladníc**. Kliknite na možnosť **Vyhľadať ECR**. Následne program prehľadá dostupné COM porty až vám v okne zobrazí :

| ECR | Typ | Port | Rýchlosť |
|---------------------------------------|-------------------------|-------|----------|
| <input checked="" type="checkbox"/> 1 | Datesca DP50/MP55B-z283 | COM10 | 38400 |

Následne kliknite na nájdenú pokladnicu a stlačte **Ulož ECR**. Stlačte tlačidlo OK a môžeme začať pracovať s hlavným programom.

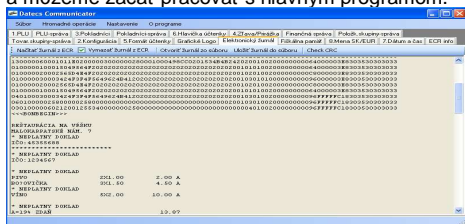

V hlavnom programe vyberte záložku **Elektronický žurnál**. V prípade, že máte už žurnál zaplnený je nutné zaškrtnúť políčko **Vymazať žurnál z ECR**. Následne treba zatlačiť tlačítko **Načítať žurnál z ECR**. Následne sa vám do okna načítá žurnál z ECR a keď je zaškrtnuté Vymazanie žurnálu aj sa vymaže z pamäte ECR. Po načítaní žurnálu je nutné ho uložiť pomocou tlačítka **Uložiť žurnál do súboru**. Následne si zvolíte názov súboru a dáte uložiť.

Stahovanie žurnálu pomocou externej čítačky elektronického žurnálu

EXTERNÁ ČÍTAČKA ELEKTRONICKÉHO ŽURNÁLU PRE REGISTRAČNÉ POKLADNICE DATECS

Externé čítacie zariadenie umožňuje stiahnuť elektronický žurnál z registračnej pokladnice bez použitia počítača. Vhodné pre prevádzky, kde nie je k dispozícii počítač, ako napríklad novinové stánky, trhoviská a podobne.

OBSAH BALENIA - ZÁKLADNÁ VÝBAVA

- Čítacie zariadenie
- Kábel na prenos dát z pokladnice
- Sieťový adaptér s napájacím USB káblom
- SD pamäťová karta 1 alebo 2 MB

POPIS ZARIADENIA

- 1) červené ovládacie tlačítko
- 2) červená LED dióda
- 3) zelené ovládacie tlačítko
- 4) zelená LED dióda
- 5) konektor na pripojenie k reg. pokladnici (RS-232)
- 6) konektor napájania (miniUSB)
- 7) otvor na zasunutie pamäťovej karty



SCHEMA PRIPOJENIA EXTERNEJ ČÍTAČKY K POKLADNICI DATECS



Externé čítacie zariadenie sa k registračnej pokladnici pripája do portu PC cez sériový komunikačný kábel (RS-232) a je napájané cez mini USB konektor z elektrickej siete, cez počítač, alebo pomocou akumulátora.

UPOZORNENIE: PRED PRVÝM POUŽITÍM JE POTREBNÉ PAMÄŤOVÚ KARTU NAFORMÁTOVAŤ.

FORMÁTOVANIE PAMÄŤOVEJ KARTY

V prípade nenaformátovanej SD karty (po pripojení svieti červená LED dióda) stlačte súčasne obe tlačidlá približne na 2 sekundy. Čítačka sa pokúsi kartu formátovať. Formátovanie SD karty môže trvať od 2 do 5 minút.

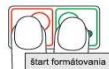

Červená a zelená LED dióda striedavo blikajú.

- prebieha formátovanie SD karty

Po skončení formátovania **zelená LED dióda zasvieti na 10 sekúnd.** Potom zariadenie zhasne a dostáva sa do kludového stavu

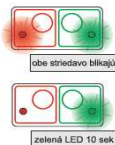

Po naformátovaní karty čítačku vypnite a zapnite vytiahnutím USB kábla.

Ak formátovanie pamäťovej karty prebehlo korektné, pokúsime sa o vyhľadanie a identifikáciu pripojenej pokladnice Datecs. **Pre danú pokladnicu a konkrétne čítacie zariadenie sa vyhľadávanie robí len raz.**

PRIPOJENIE A IDENTIFIKÁCIA POKLADNICE

Čítacie zariadenie je napájané cez USB adaptér a pripojené k pokladnici sériovým komunikačným káblom (RS-232) do PC portu. Pokladnica je v režime OFF-LINE. Stlačte a podržte zelené tlačítko najmenej na 3 sekundy. Počas držania tlačítka pripojte čítačku na napájanie cez USB konektor. Spustí sa vyhľadávanie.



Preblikne červená a zelená LED dióda * a do 10 sekúnd zasvieti zelená. Ak je všetko v poriadku, svetlo zhasne a čítačka prejde do kludového režimu (stavu).

- zariadenie je pripravené načítať údaje z pokladnice



V prípade úspešnej identifikácie sa číslo a komunikačná rýchlosť registračnej pokladnice uložia do internej dátovej flash pamäte, odkiaľ sa tieto nastavenia neskôr prioritne načítavajú.

* Rýchlosť vyhľadávania závisí od nastavení pokladnice a trvá od 3 milisekúnd do 2 minút. Pokiaľ bude na pokladnici nastavené poradové číslo 1 a najvyššia komunikačná rýchlosť, prebliknutie takmer nepostrehneme.

OVERENIE KOMUNIKÁCIE V KLUDOVOM REŽIME

Čítacie zariadenie je napájané cez USB adaptér a pripojené k pokladnici sériovým komunikačným káblom (RS-232). Pokladnica je v režime OFF-LINE (tlač.9).

V kludovom stave nesvieti žiadna LED dióda.

Na overenie komunikácie stlačte červené tlačidlo.

Zelená LED dióda sa rozsvieti približne na 3 sekundy.

- čítačka je pripravená na komunikáciu s pokladnicou.
- Následne sa čítačka vráti do kludového stavu.

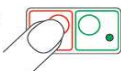

zelená LED 3 sek.

Červená LED dióda sa rozsvieti približne na 3 sekundy.

- chyba komunikácie
- vypnutá pokladnica
- plná karta

Následne sa čítačka vráti do kludového stavu.



červená LED 3 sek.

NAČÍTANIE ELEKTRONICKÉHO ŽURNÁLU

Čítacie zariadenie je napájané cez USB adaptér a pripojené k pokladnici sériovým komunikačným káblom (RS-232). Pokladnica je v režime OFF-LINE (tlač.9) a čítačka sa nachádza v kludovom režime.

Stlačením červeného tlačítka overte, či je zariadenie pripravené na komunikáciu (Pozri: Overenie kom. s reg. pokladnicou). Ak je všetko v poriadku, môžete spustiť čítanie údajov.

Stlačte zelené tlačidlo.

- spustili ste načítavanie údajov elektronického žurnálu z registračnej pokladnice na pamäťovú SD kartu

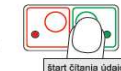

štart čítania údajov

Bliká zelená LED dióda.

- prebieha proces čítania údajov elektronického žurnálu



bliká zelená LED

Úspešné načítanie elektronického žurnálu a zápis na pamäťovú kartu sú indikované vytlačmením potvrdenia o výmaze žurnálu.

Po ukončení procesu načítania dát **zasvieti zelená LED dióda na dobu cca 10 sekúnd**.

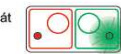

zelená LED 10 sek

Po jej zhasnutí sa ešte overuje voľná kapacita pamäťovej karty. Indikácia je popísaná v časti: Test stavu zaplnenia SD karty.

V prípade akéhokoľvek problému pri pokuse o načítanie el. žurnálu **červená LED dióda sa rozsvieti na cca 3 sekundy.**

Potom zariadenie prechádza do kludového stavu.

*Každý žurnál je možné načítať len raz. Takáto indikácia nastane aj po opakovanom pokuse o stiahnutie toho istého žurnálu.

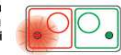

červená LED 3 sek.

TEST STAVU ZAPLNENIA PAMÄŤOVEJ SD KARTY

Testovanie SD karty prebehne po vypnutí a zapnutí reg. pokladnice. Pokiaľ je SD karta z funkčného hľadiska v poriadku, prebehne kontrola stavu jej zaplnenia.

Zelená LED dióda 3 x blikne.
7 - 10 MB voľného priestoru



3 x zelená LED

Obe LED diódy 3 x bliknú.
4 - 6 MB voľného priestoru

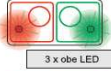

3 x obe LED

Červená LED dióda 3 x blikne.
menej ako 4 MB voľného priestoru - zariadenie indikuje kritický stav



3 x červená LED

Ak je všetko v poriadku, čítacie zariadenie prejde po otestovaní pamäťovej karty do kludového stavu.

Trvalo svieti červená LED dióda

- karta nie je vsunutá
- karta nie je naformátovaná
- chyba karty



trvalo červená LED

Ak pamäťová karta nie je naformátovaná je potrebné ju naformátovať (Pozri: Formátovanie pamäťovej karty). V prípade chybných údajov, či iného problémového stavu je potrebné vymeniť pamäťovú SD kartu.

PRENOS ÚDAJOV Z EXTERNEJ ČÍTAČKY DO PC

Pripojte čítacie zariadenie cez miniUSB/USB kábel k PC a spustíte program **Datacs Communicator**. Choďte do zložky **Elektronický žurnál** a zvolíte tlačidlo **Načítať z Datacs-reader**. Potom zadajte COM port, na ktorom je pripojené čítacie zariadenie a vyberte, alebo vytvoríte adresár, kde chcete uložiť prenesené dáta.

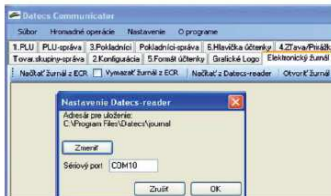

DOPLNKOVÉ PRÍSLUŠENSTVO ZA PRÍPLATOK

Nabíjateľný akumulátor slúži na napájanie zariadenia v miestach bez možnosti pripojenia na elektrické siete.



Stahovanie žurnálu pomocou internej čítačky elektronického žurnálu

Návod na obsluhu interného žitacieho zariadenia pre pokladnice MP-55/L,LD B,DP-50/D DP-500 STAHOVANIE ELEKTRONICKÉHO ŽURNÁLU

Na Pokladnici zapnúť režim OFF-LINE

Pokladnice MP-55/L,LD B DP-500

1. Do režimu OFF-LINE sa dostaneme následným stlačením klávesov

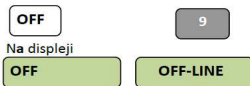

Pokladnice DP-50/D

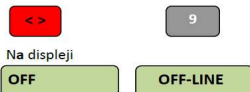

2. Na pokladnici stlačíť zelené tlačítko
MP-55 DP-50 MP-55B

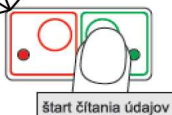

Bliká zelená LED dióda.
● prebieha proces čítania údajov elektronického žurnálu



Po stiahnutí elektronického žurnálu sa na pokladnici vytlačí bloček o informácii vymazania el. žurnálu z pokladnice:

BOWA S.R.O
NOBELOVO NÁM5, 851 01 BRATISLAVA 5
IČO:367 437 63

ŽURNÁL
0005
ELŽ KONTROLNÝ KÓD 21C928ED
ŽURNÁL VYMAZANÝ

01 POKLADNÍK 30 POKLADN.30
26-11-2011 08:00 000139
IČDPH:SK100000 DK1234567890123456

Po stiahnutí elektronického žurnálu sa na pokladnici vytlačí bloček o informácii vymazania el. žurnálu z pokladnice:

| | | |
|------------------------------------|--------------------|------------|
| BOWA S.R.O | | |
| NOBELOVO NÁMS, 851 01 BRATISLAVA 5 | | |
| IČO:367 437 63 | | |
| ŽURNÁL | | |
| 0005 | | |
| ELŽ KONTROLNÝ KÓD | 21C928ED | |
| ŽURNÁL VYMAZANÝ | | |
| 01 | POKLADNÍK 30 | POKLADN.30 |
| 26-11-2011 | 08:00 | 000139 |
| IČDPH:SK100000 | DK1234567890123456 | |

Režim Intervalových Uzávierok – F

Hlavnou náplňou režimu pre užívateľa je tlač intervalových uzávierok. Do režimu sa dostaneme pomocou kombinácie kláves:

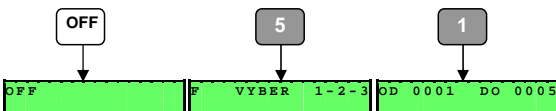

Čísla OD a DO závisia na počte už vami urobených uzávierok a môžu sa líšiť od zobrazenia v našom príklade. Tieto čísla určujú interval, ktorý chcete vytlačiť. Môže sa zadávať dvomi spôsobmi a to zadaním dvoch dátumov OD a DO. Dátum sa zadáva vo formáte DDMRR, pričom ak za dátumom zatlačíte klávesu DP3 dátum je uložený ako OD a ak stlačíte klávesu DP4 je uložený ako DO. Druhý spôsob je zadať číslo uzávierky. Ak chceme vytlačiť interval uzávierok od 5 do 8 musíme zadať 5 a stlačiť klávesu DP1 pre uloženie do OD a zadať 8 a stlačiť klávesu DP2 pre uloženie do DO. Následným zatlačením klávesy **TOTAL** dôjde k vytlačeniu intervalovej uzávierky kumulovanej, potvrdenie klávesou **STL** vytlačí rovnakú správu detailne za jednotlivé uzávierky zo zvoleného rozsahu.

Programovanie položiek - PLU

| Č. poľa | Parameter | Rozsah | Poznámky (základné nastavenie) |
|---------|----------------------------|------------------|---|
| 1 | PLU kód | 1 až 1000 (3000) | Toto pole je iba informačné o čísle PLU pre riadok 1 až 3000 sú nastavené hodnoty od „1“ do „3000“. |
| 2 | Názov | do 22 znakov | Základné nastavenie 1 až 7: „ODDELENIE 1“ až „ODDELENIE 7“. Základné nastavenie 8 až 3000: „medzera“. |
| 3 | Cena | do 8 číslic | Základné nastavenie: „0.00“. Počas programovania nezadávať desatinnú bodku! |
| 4 | Predané množstvo | | Toto pole je iba informačné – zobrazí počet doterajších predajov na samotné PLU Formát xxxxx.xxx |
| 5 | Tovarové skupiny | 1 až 8 | Základné nastavenie pre PLU 1 až 7: „1“ až „7“ Základné nastavenie pre PLU 8 až 3000: „7“ Ak je nastavené „0“ - PLU je neaktívne |
| 6 | Položkové skupiny | 1 až 10 | Základné nastavenie: „1“ Ak je nastavené „0“ - PLU je neaktívne |
| 7 | Daňové skupiny | 1 až 8 | Základné nastavenie pre PLU 1 až 7: „1“ Základné nastavenie pre PLU 8 až 3000: „0“ Ak je nastavené „0“ - PLU je neaktívne |
| 8 | Príznak: PLU alebo typ PLU | 0,1,2,4,5 | Základné nastavenie pre PLU 1 až 7: „1“ Základné nastavenie pre PLU 8 až 3000: „0“ 0 - pevné PLU - nutná naprogramovaná cena 1 - otvorené PLU – použiteľná naprogramovaná cena, alebo sa cena zadá pri predaji 2 - maximálna cena (HALO) – zadaná cena pri predaji nesmie prekročiť naprogramovanú cenu 4 - pripojenie PLU – okrem tohto parametru je potrebné v poli 10 zadať kód pripojeného PLU a v poli 11 počet kusov s tromi desatinnými miestami bez bodky (pri 3 ks sa nastaví 3000) 5 - posledná položka – ak je predaná táto položka, účet je automaticky uzatvorený. |
| 9 | Záporná Položka | 0,1 | 0 – záporná položka vypnutá 1 – záporná položka zapnutá |
| 10 | Čiarový kód (5) | prvých 5 číslic | Základné nastavenie: „100000“ - prvých 5 čifier čiarového kódu EAN-13 0: znamená použitie kódu EAN-8, ktorý je nutné zadať v poli 11, inak bude PLU nepredajné! |
| 11 | Čiarový kód (8) | ďalších 8 číslic | Základné nastavenie: „0“ prvých 8 číslic čiarového kódu EAN-8, alebo EAN-13 |

Režim PGM (PROGRAMOVANIE)

PÍSANIE TEXTOV

Spôsob písania textov je podobný, ako pri písaní SMS správy na mobilnom telefóne. Stlačením, alebo stláčaním jednej z numerických kláves spustíte výber znaku. Po dvoch sekundách prejde kurzor zobrazujúci miesto písania na ďalšie miesto. Ak potrebujete za sebou zadať väčší počet číslíc, môžete využiť režim písania číslíc. Pre lepšiu orientáciu sa v pravom hornom rohu displeja nachádza oznam o zvolenom spôsobe zadávania medzi znakovou a číslicovou sadou:

(ABC) - klávesami zadávate písmená, znaky a čísllice

(123) - klávesami priamo zadávate čísllice

Prepnutie medzi znakovou a číslicovou sadou vykonáte pomocou klávesy **PLU**.

Ak sa pri písaní pomýlite, klávesou **DP2** sa môžete posunúť kurzorom o jedno miesto späť, naopak klávesou **DP1** sa môžete posunúť kurzorom dopredu.

Klávesou **C** je možné zmazať celý zadaný text a začať znovu písať.

Znak „@“ bude vytlačенý iba ak ho zadáte **dvakrát za sebou**. Jedno zadanie znaku „@“ slúži na určenie **dvojnásobnej veľkosti** nasledujúceho znaku.

Znak „€“ zobrazuje na displeji ako znak „\$“

Popis znakov, ktoré sa nachádzajú pod numerickou klávesou:

| | | |
|----------------------|--------------|--------------|
| 7 . , - # ! " € 7 | 8 ABC8ÁÄÇ | 9 DEF9ĎÉ |
| 4 GHI4Í | 5 JKL5ĹŁ | 6 MNO6ŇÓÔ |
| 1 PQRS1ŘŠ | 2 TUV2ŤÚ | 3 WXYZ3ÝŽ |
| 00 | 0 *=:/?0@ | . medzera |

Príklad pre programovanie Tabuľky č. 1 - PLU

Chceme naprogramovať tovar s názvom „KÁVA“ pod kódom PLU „1“ cenou „28.50“, zaradený do tovarovej skupiny „2“, položkovej skupiny „5“ a daňovej skupiny „2“ s pevnou cenou:

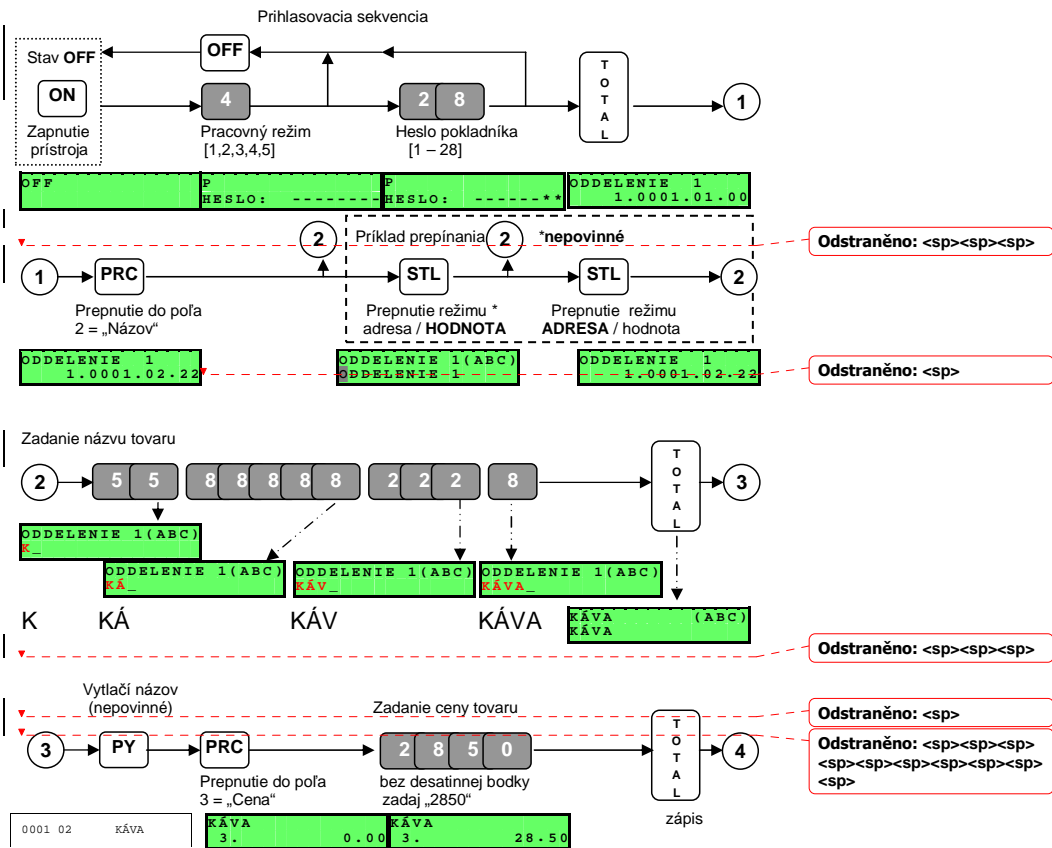

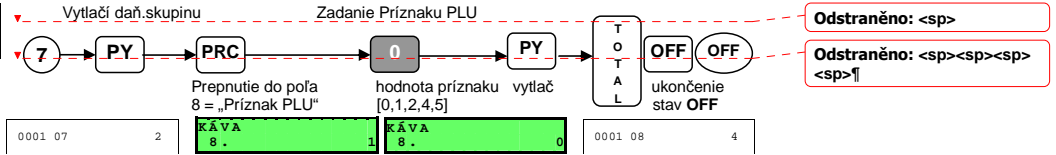
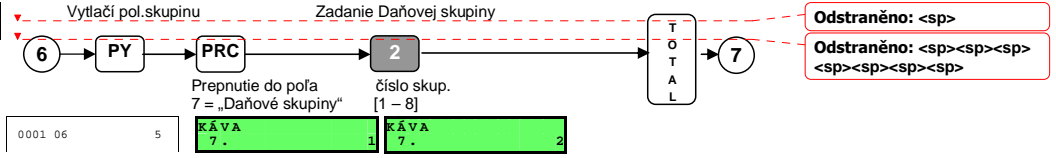
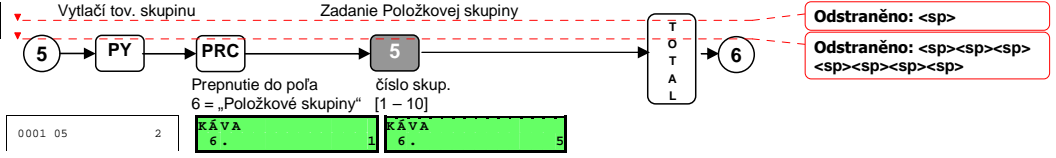
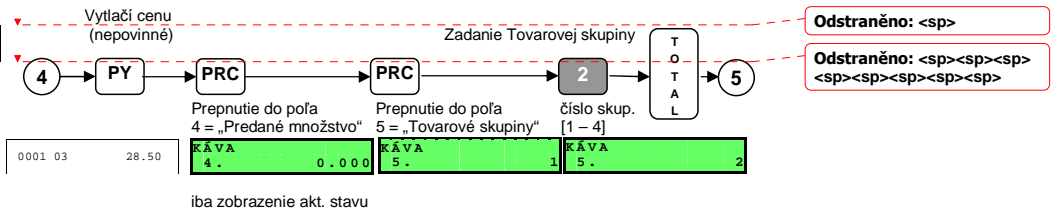

Pri programovaní PLU je potrebné VŽDY nastaviť daňovú skupinu, aj keď pokladnica pracuje v režime Neplatcu DPH, inak bude táto položka PLU neaktívna!

Polia pre zadanie čiarového kódu sú aktívne aj v prípade nepoužívania snímača čiarového kódu a prípadný naprogramovaný čiarový kód sa dá využiť pri predaji. V takom prípade sa namiesto čísla PLU zadá za pomoci klávesy PRC číslo čiarového kódu. Takýto spôsob by mohol nájsť uplatnenie, keď potrebuje pokladník načítať tovar napríklad podľa katalógového viacmiestneho čísla.

Dátum a čas

Ak chceme naprogramovať dátum a čas : napr. 18.12.2007 9:52 , použite nasledovnú postupnosť kláves:

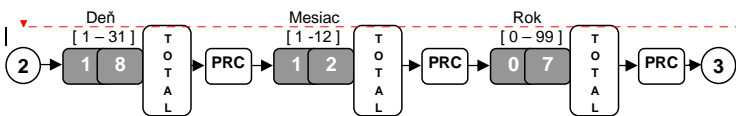
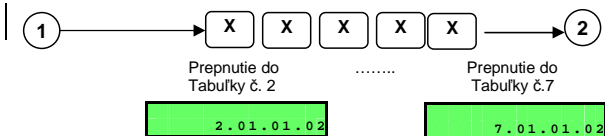
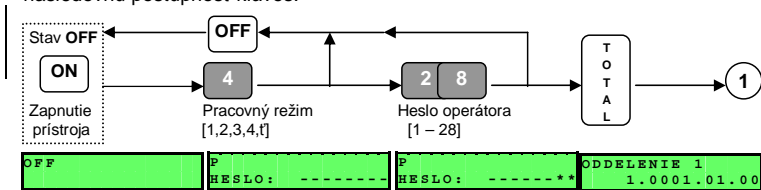

Odstraněno: <sp><sp><sp>
<sp><sp>

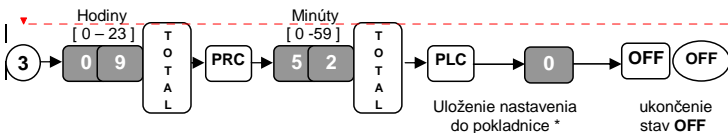

Odstraněno: <sp><sp><sp>
<sp>

***UPOZORNENIE:** Až po stlačení klávesy [PLC] a [0] sa vykoná uloženie dátumu a času do pokladnice. Ak je akýkoľvek z údajov nesprávny, nedôjde k uloženiu a pokladnica „pípne“. Vždy sa nastavuje naraz dátum aj čas. Čas je možné zadať ľubovoľný, ale dátum nie je možné nastaviť starší, než aktuálny!

Ak sa vám omylom podarí nastaviť vyšší dátum a vykonáte dennú finančnú správu Z, je nutný zásah servisného technika!

RIEŠENIE PROBLÉMOV

| Problém | Príčina | Riešenie problému |
|--|---|--|
| Pokladnica nejde zapnúť | 1. batéria je úplne vybitá 2. nejde ani na adaptér | 1. napojte pokladnicu na napájací adaptér a nabíjajte je min.8 h. 2. skontrolujte, či vám funguje prívod elektrickej energie. Ak áno, volajte servisné stredisko. |
| Pokladnica reaguje na klávesy, ale nič nezobrazuje | Závada na displeji pokladnice | Kontaktujte servisné stredisko |
| Tlačiareň krčí pokladničnú pásku | Zle založená pokladničná páska | Skontrolujte zavedenie pásky podľa pokynov v návode |
| Tlačiareň netlačí v celej šírke (biely zvislý pás) | 1. znečistenie tlačovej hlavy od prachu a nánosov z pokladničnej pásky 2. porucha na tlačovej hlave (vypadnuté body) | 1. otvorte kryt tlačiarne, vyberte pásku a opatrne očistite tlačovú hlavu (nepoužívajte ostré predmety!) ideálne je použiť vatovú tyčinku a lekársky lieh 2. kontaktujte servisné stredisko |
| Zobrazený text na displeji: „PRIVEĽA POKLAD.!“ | Od poslednej „Z“ uzávierky boli prihlásení viac ako dvaja pokladníci | Vykonajte dennú finančnú správu „Z“, alebo správu „Z“ jedného z pokladníkov |
| Po zapnutí pokladnice je vytlačený text „NÚDZOVÉ NULOV.“ | chyba pamäte, alebo záložného akumulátora (dlhé nepoužívanie pokladnice) | Kontaktujte servisné stredisko |
| Pri voľbe režimu X a Z sa na displeji zobrazí text: „TRÉNING!“ | Pokladnica je nastavená na tréningový režim a vtedy nie je povolený vstup do režimov X a Z | Vypnite tréningový režim podľa pokynov v návode |
| Po zadaní hesla a stlačení klávesy TOTAL pokladnica iba pípne a nespustí požadovaný režim | Zadali ste zlé heslo, alebo sa snažíte vojsť do režimu, ktorý nie je pre prihlasovaného pokladníka povolený | Stlačte klávesu C a zadajte správne heslo. Prístupy pokladníkov do jednotlivých režimov sú uvedené v návode |

| Problém | Príčina | Riešenie problému |
|--|---|--|
| Vytlačenie oznamu o zmene daňových skupín | Počas obdobia boli zmenené daňové skupiny (nové skupiny alebo nové %) | Vytlačte novú mesačnú uzávierku |
| Na displeji sa zobrazí oznam PF a pokladnica nereaguje na klávesy | Koniec papierovej pásky, alebo uvoľnená mechanika tlačiarne | Vymeňte papierovú pásku, alebo zaistite mechaniku tlačiarne a stlačte postupne klávesu PF a následne klávesu C |
| V ľavom dolnom rohu je zobrazený symbol „J“ | Čoskoro zaplnená pamäť žurnálu | Pri najbližšej dennej uzávierke vykonajte vytlačenie žurnálu, alebo stiahnite žurnál do PC s vymazaním. Žurnál je možné vytlačiť aj počas dňa bez uzávierky. |
| Na displeji sa zobrazí oznam: ŽURNÁL NIE JE VYMAZANÝ“ | Na zvolenú operáciu je potrebné vymazať pamäť žurnálu | Vykonajte v režime „Z“ vymazanie pamäte žurnálu |
| Pokladnica nekomunikuje s PC | <ol style="list-style-type: none"> 1. pokladnica nie je prepojená s PC 2. pokladnica nie je nastavená v režime komunikácie s PC 3. v programe nie sú správne nastavené komunikačné parametre | <ol style="list-style-type: none"> 1. Zapojte dodaný kábel medzi pokladnicu a PC 2. zvolte na pokladnici režim komunikácie s PC voľbou OFF a 9 3. v programe vojdite do menu Nastavenie a zvolte správne komunikačné parametre podľa pokynov v návode |

Poznámky:

Údaje o predajcovi:

| |
|--|
| |
|--|

