



 **DATECS**

**MP-55B**

## **ZÁKLADNÝ (SKRÁTENÝ) NÁVOD**

verzia ECR – 655206

Verzia návodu.: 2.4s

# Obsah

Nabíjanie pokladnice	3
Pokyny pre údržbu	4
Vkladanie papierovej pásky	5
Pracovné režimy	5
Tréningový režim	6
Predajný režim – REG	7
Oprava, storno, vrátenie	9
Tlač dennej uzávierky a žurnálu	10
Ukladanie elektronického žurnálu	11
Stahovanie žurnálu pomocou externej čítačky elektronického žurnálu	12
Stahovanie žurnálu pomocou internej čítačky elektronického žurnálu	14
Režim intervalových uzávierok	15
Programovanie PLU	16
Režim programovania – PGM	17
Nastavenie dátumu a času	20

Práve držíte v rukách stručný návod na obsluhu a údržbu registračnej pokladnice **DATECS MP-55B**. Pokyny, ktoré sa nenachádzajú v tejto skrátenej verzii príručky nájdete na priloženom CD pod názvom **Užívateľský návod**.

## **Dôležité!**

### **Nabíjanie pokladnice DATECS**

Každá prenosná registračná pokladnica vrátane modelu **DATECS MP-55B** je vybavená dvomi batériami (ak je nainštalovaná hlavná batéria). Jedna slúži pre prevádzku bez elektrickej energie a druhá záložná slúži pre udržanie nastavení pre konkrétnu firmu a predajných údajov. Bežná doba, dokedy pokladnica dokáže bez pripojenia na napájanie udržať údaje je **90 dní** od úplného nabíjania. Uchovanie údajov má na starosti iba záložná batéria a k jej nabíjaniu dochádza len keď je pokladnica pripojená na napájanie a zároveň je pokladnica **ZAPNUTÁ**. Kvôli nastavenému šetriacemu režimu pokladne sa doporučuje nabíjať v režime zobrazenia dátumu a času. Pokladnicu môžete využívať na predaj aj počas nabíjania.

#### **Postup pre nabíjanie:**

- pripojte konektor adaptéra do pokladnice - na zadnú stranu pokladnice
- zapnite pokladnicu do stavu zobrazenia dátumu a času a nabíjajte aspoň 8 hodín
- odpojte konektor adaptéra od pokladnice

**UPOZORNENIE:** Ak pokladnicu nabíjate prvýkrát, alebo po dlhom čase, nechajte ju napojenú na adaptér aspoň 10 hodín. Ak sa pokladnica využíva iba sezónne, alebo občasne, doporučuje sa dodržiavať minimálny interval medzi nabíjaniami 2 mesiace. **Strata údajov pokladnice z dôvodu nesprávneho nabíjania nie je dôvodom na uplatnenie záruky na následne potrebný servisný zásah!!!**

#### **Pokyny pre inštaláciu**

Otvorte krabicu a vyberte pokladnicu. Odstráňte všetky obaly. Umiestnite pokladnicu na miesto určené pre jej používanie.

Neumiestňujte pokladnicu na priame slnečné svetlo, v blízkosti vyhrievacích telies a v extrémne prašnom a vlhkom prostredí.

Pravidelne kontrolujte stav papiera v tlačiarni najmä ak sa chystáte tlačiť obsah žurnálu. Pri výmene papiera a počas tlače nevyťahujte papier z tlačiarnie násilím. Môže to spôsobiť jej zničenie. Používajte papierové pásky doporučené výrobcom pokladne. Používanie nekvalitných termopások spôsobuje predčasné opotrebenie tlačiarnie, alebo nekvalitnú tlač.

## Pokyny pre údržbu

- ochraňujte pokladnicu pred nárazmi, vibráciami a inými zdrojmi mechanického poškodenia
- pokladnicu je možné čistiť jemnou handričkou a vhodnými čistiacimi prostriedkami určenými na ošetrovanie plastov
- tlačiareň a klávesnicu je potrebné pravidelne čistiť od prachu, zvyškov papiera a iných mechanických nečistôt jemnou handričkou alebo kefkou
- všetky opravy napájacej časti, tlačiarne či elektroniky smie vykonávať iba servisný technik. Každý servisný zásah sa musí vykonávať pri odpojení napájacom adaptéri
- dodávateľ žiadnym spôsobom neručí za kvalitu tlače a uchovanie údajov, v prípade nedodržania stanovených podmienok
- zabráňte obliatiu pokladnice, alebo vniknutiu vody, alebo inej tekutiny do pokladnice - hrozí trvalé poškodenie pokladnice
- zariadenie - hrozí trvalé poškodenie pokladnice
- zariadenie a jeho príslušenstvo udržiajte mimo dosah detí
- dodávateľ nezodpovedá za závady, alebo škody vzniknuté nesprávnou obsluhou a používaním pokladnice v rozpore s popisom v návode - **na následnú opravu z dôvodu takéhoto poškodenia nie je možné uplatniť si záruku!**
- nepoužiteľné zariadenie spadá do kategórie elektronického odpadu, preto je zakázané ho odhadzovať do bežného komunálneho odpadu

## Zapnutie pokladnice

Stlačením a podržaním klávesy **ON** - na displeji sa zobrazí nápis **OFF** (z tejto pozície je nutné zvoliť potrebný pracovný režim podľa popisu na nasledujúcej strane)

## Vypnutie pokladnice – 3 spôsoby

1. z ktoréhokoľvek miesta v pokladnici postupným stlačením kláves **OFF** **0**

2. v polohe **OFF** na displeji, alebo v predajnom režime sa pokladnica vypne automaticky po 60 sekundách (ak je nastavený šetriaci režim)



Odstráněno: <sp>

3. núdzové vypnutie – napr. v prípade zablokovania pokladnice: **PY** **STL** **TL**  
(klávesy je potrebné stlačiť naraz)

Odstráněno: <sp><sp><sp>

## Vkladanie papierovej pásky do tlačiarne

- otvorte kryt tlačiarne
- odstráňte použité zvyšky pásky z držiaku papierovej pásky
- vložte papierovú pásku do držiaku pásky tak, aby sa papier odvíjal zo spodu a za pomoci klávesy  preveďte papier cez tlačiareň
- v prípade potreby je možné uvoľniť mechaniku tlačiarne pomocou šedej páčky na ľavej strane
- preveďte pásku cez kryt tlačiarne a nasadte kryt na svoje miesto

Ak sa vám počas používania pokladnice zobrazí na displeji nápis „PF.“, znamená to, že vám došiel papier v tlačiarňi, alebo ste zabudli zaistiť mechaniku pomocou šedej páčky na pravej strane tlačiarne. Po správnom vložení papierových pásoch, alebo zaistení tlačiarne musíte stlačiť postupne klávesy  a .

Pokladnica následne pokračuje v činnosti tam, kde skončila pred minútím pásky.

## PRACOVNÉ REŽIMY

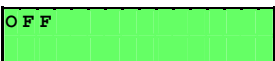
 Stav **OFF**

Zo stavu OFF zvolíte režim zadaním jednej z nasledujúcich číselných kláves:

- 1 režim **REG** - registrácia obrátov, predaj Odstráněno: <sp>¶
  - 2 režim **X** - tlač správ bez vymazania údajov
  - 3 režim **Z** - tlač správ s následným vymazaním údajov
  - 4 režim **PGM** - programovanie pokladnice
  - 5 režim **F** - intervalové uzávierky
  - 9 režim **OFF-LINE** – povolenie komunikácie s PC
  - ▼ zobrazenie stavu batérie, následne po 2 sek. zobrazenie aktuálneho času (hodiny a minúty) **Režim nabíjania batérie.**  
Odstráněno: <sp>  
Odstráněno: ¶
- DŮLEŽITÉ!** Pokladnica vám nepovolí vstup do režimov **X** a **Z** pokiaľ je nastavený **TRÉNINGOVÝ REŽIM** Odstráněno: <sp>¶

## Prístupové práva operátorov (pokladníkov)

Pokladnica je nastavená pre automatický vstup do zvoleného režimu bez nutnosti prihlásenia pokladníka, okrem režimu **PGM**. Pokiaľ sa v programovacom režime nastaví povinnosť prihlásenia pokladníka, pokladník musí zadať heslo aj pri vstupe do režimov **REG**, **X** a **Z**. V takom prípade nemajú pokladníci rovnaký prístup do všetkých režimov. Prístup sa určuje nasledovným spôsobom :

- pokladníci 1-23 majú prístup iba do režimu **REG**
- pokladníci 24, 25 majú prístup do režimov **REG** a **X**
- pokladníci 26, 27 majú prístup do režimov **REG**, **X** a **Z**
- pokladník 28 má prístup do všetkých režimov okrem **PGM(1)**
- pokladník 29 má prístup do všetkých režimov okrem **PGM(1)** a **PGM(2)**
- pokladník 30 má prístup do všetkých režimov okrem **PGM(1)** a **PGM(2)**

- do zvyšných režimov je prístup pokladníkov bez obmedzení

### Výber pracovného režimu ( príklad - výber režimu „4“ PGM(1) )

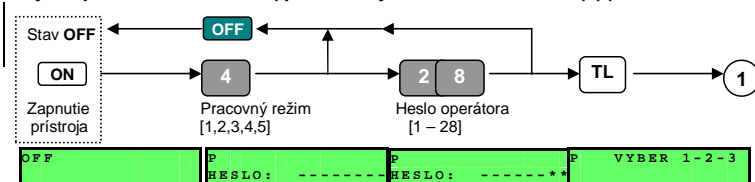

## TRÉNINGOVÝ REŽIM

ZAPNUTIE tréningového režimu:



na displeji vľavo dole musí svietiť „T“



VYPNUTIE tréningového režimu:



Zapnutie predajného režimu

ON 1 ,alebo ak je už pokladnica zapnutá OFF 1

Odstránено: <sp><sp><sp>  
<sp><sp>¶

Odstránено: <sp><sp><sp>  
<sp><sp>

PREDAJ v obchodných aplikáciách

Zadávanie položiek:

štruktúra naúčtovania položky PLU pri predaji:

Množstvo (max.99999.999) X Cena (max.999999.99) PRC Číslo PLU PLU

Odstránено: <sp>  
Odstránено: <sp>  
Odstránено: <sp>

Ak sa predáva jeden kus z daného PLU, nie je potrebné zadať pri naúčtovaní množstvo. Cena sa pri účtovaní zadá iba vtedy, ak sa jedná o voľné PLU, alebo je potrebné aktuálne zadať inú, než naprogramovanú cenu. Pre predaj prvých štyroch PLU môžete použiť priame klávesy G1 až G4.

Príklady predaja:

Predaj PLU 33 (KAVIÁR)

3 3 PLU

Číslo PLU

Predaj priameho PLU 3 (G3) (ODDELENIE 3)

G3

Predaj 2 x PLU 33 (KAVIÁR)

2 X 3 3 PLU

2 x

Predaj položky 13 PLU s premenlivou cenou 99.50 (ŠAMPANSKÉ)

9 9 5 0 PRC 1 3 PLU

„99.50“

PLU 13

Predaj 1.237 ks položky 78 PLU s premenlivou cenou 73.50 (KLOBÁSA)

1 . 2 3 7 X 7 3 5 0 PRC 7 8 PLU

„1.237“

x

„73.50“

PLU 78

...		
KAVIÁR	1x20.30	20.30
ODDELENIE 3	1x100.00	100.00
KAVIÁR	2x20.30	40.60
ŠAMPANSKÉ	1x99.50	99.50
KLOBÁSA	1.237x73.50	90.92
...		
IČDPH:SK2020348649 DK6042020348649001 MF		

## Ukončenie predaja

### Hotovosť

TL

Po stlačení tejto klávesy sa ukončí účet a na konci účtenky sa vytlačí rekapitulácia predaja a záhlavie s fiškálnymi údajmi daňovníka. Klávesa takto zaeviduje príjem v **Hotovosti**.

**Karta** (Kreditná karta) alebo **Kupón** (Šek, alebo Gastro lístok) - pred ukončením takýmto platidlom je povinné zadať platenú sumu z tohto platidla vrátane desatinných miest a stlačiť klávesu **py**. Následne vás pokladnica vyzve, aby ste určili typ platidla.

Pred platbou takýmto platidlom sa doporučuje stlačiť klávesu **STL**, aby ste vedeli, akú sumu treba zadať. Údaj medzisúčtu sa zobrazí iba na displeji.

Príklad platby KARTOU:

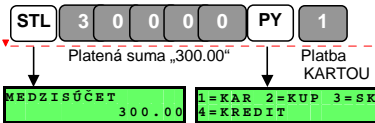

...  
CELKOM € 300.00  
KARTA 300.00  
...  
IČDĎH:SK2020348649\_DK6042020348649001\_MF\_

Odstráneno: <sp><sp>¶  
<sp><sp><sp><sp><sp><sp>¶  
<sp>



## OPRAVA, STORNO, VRÁTENIE

Pri neuzavretej účtenke:

**OPRAVA** – zadaných údajov, zrušenie chybového hlásenia - klávesa **C**  
(nefiškálna operácia - nezaznamenáva do registrov)

**OKAMŽITÉ STORNO** – poslednej naučtovanej položky – klávesa **VD**  
(opakovaným stláčaním tejto klávesy sa zruší naučtovaná položka v poradí od poslednej k prvej)

Príklad operácie OKAMŽITÉ STORNO:

1 X 1 . 0 0 PRC 2 9 PLU

Množstvo 1      Cena 1.00      PLU 29

Odstraněno: <sp><sp><sp>  
<sp><sp><sp>¶

1 X 1 . 0 0 PRC 3 3 PLU VD VD

Množstvo 1      Cena 1.00      PLU 33      Zruš 33      Zruš 29

Odstraněno: <sp>¶  
¶  
¶  
<sp><sp>

**STORNO** – ľubovoľnej naučtovanej položky na účtenke - klávesami **X** **VD**

Príklad operácie STORNO:

1 X 1 . 0 0 PRC 2 9 PLU

Množstvo 1      Cena 1.00      PLU 29

1 X 1 . 0 0 PRC 3 3 PLU

Množstvo 1      Cena 1.00      PLU 29

X VD 1 X 1 . 0 0 PRC 2 9 PLU

Storno      Množstvo 1      Cena 1.00      PLU 29

Odstraněno: <sp><sp><sp>  
<sp><sp><sp><sp><sp>¶  
<sp><sp><sp><sp>

Po uzavretí účtenky:

**VRÁTENIE-účtenka** - všetky nablokované položky sú vrátené, operácie sa vykonávajú s opačným znamienkom. V rámci VRÁTENIE-účtenky je možné použiť aj operácie OPRAVA, ZRUŠENIE, +%, -%.

Odstraněno: <sp>



Vykonáva sa na začiatku účtenky stlačením kláves

VD

Odstráneno: <sp>

Príklad vrátenia tovaru:

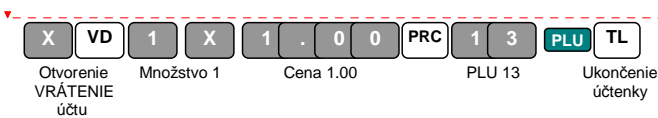

Odstráneno: <sp><sp>||  
<sp><sp><sp>||  
<sp>||

## Tlač dennej uzávierky a elektronického žurnálu

Denná uzávierka sa vyhotovuje len za tie dni, v ktorých bol evidovaný obrat (tržba). Ak je na pokladnici zaznamenaný obrat a nie je vykonaná denná uzávierka, na ďalší deň vám pokladnica nepovolí urobiť žiadny predaj pokiaľ nebude uzávierka vykonaná. Mesačná uzávierka už neexistuje. Ako náhradu je možnosť tlačiť intervalové uzávierky, ktoré sú popísané v sekcii fiškálnej pamäte.

Tlač dennej uzávierky:

Tlač priebežnej dennej uzávierky:



tlač dennej uzávierky



tlač priebežnej uzávierky

Odstráneno: <sp><sp><sp>  
<sp><sp>||  
<sp><sp><sp><sp><sp>

Odstráneno: <sp><sp><sp>  
<sp><sp>

Tlač PLU bez vymazania:

Tlač PLU s vymazaním:



Odstráneno: <sp><sp><sp>  
<sp><sp><sp>

Odstráneno: <sp><sp><sp>  
<sp><sp><sp>

Tlač elektronického žurnálu:



tlač elektronického žurnálu

Odstráneno: <sp><sp><sp>  
<sp><sp><sp>

**Upozornenie !!!** Žurnál nebude vymazaný

Žurnál je možné vymazať len cez PC alebo čítacie zariadenie datecs

### Poznámka k Elektronickému žurnálu

Odstráneno: <sp><sp><sp>

Ak je voľnej menej ako 5% kapacity elektronického žurnálu, v režime REG sa na displeji zobrazuje znak „J“ na ľavej spodnej strane displeja. Ak sa zaplní aj zvyšná časť pamäte, pokladnica sa zablokuje a vypíše oznam „ŽURNÁL PREPLNENÝ“. V tomto prípade je nutné vytlačiť žurnál, alebo ho odoslať do PC s vymazaním.



## Ako stiahnuť žurnál do PC

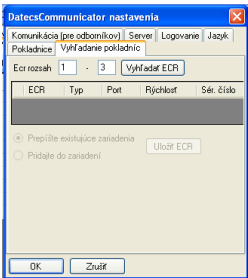

Pripojte PC kábel do pokladne (mini-usb port) a jeho druhý koniec do PC (COM port alebo USB port). Pokladňu treba uviesť do režimu komunikácie s PC pomocou kláves **OFF 9**.

Spustíte Program Datesc Communicator. Stlačíte v hlavnom menu možnosť **Nastavenia**. V nasledujúcom okne vyberte záložku **Vyhľadanie pokladnic**. Kliknite na možnosť **Vyhľadat ECR**. Následne program prehľadá dostupné COM porty až vám v okne zobrazí :

ECR	Typ	Port	Rychlost
<input checked="" type="checkbox"/> 1	Datesc DP50/MP55B-z283	COM10	38400

Následne kliknite na nájdenú pokladnicu a stlačíte **Ulož ECR**. Stlačíte tlačidlo OK a môžeme začať pracovať s hlavným programom.

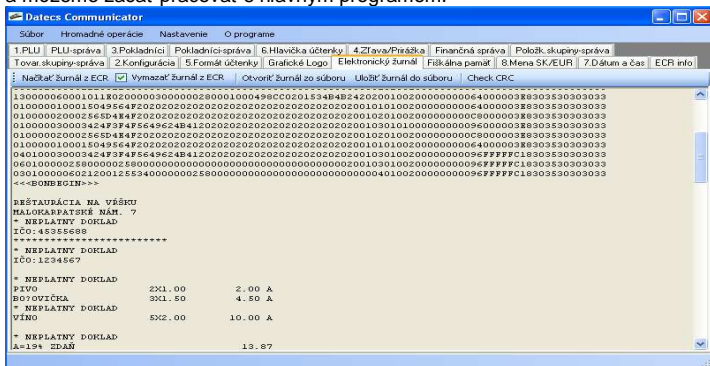

V hlavnom programe vyberte záložku **Elektronický žurnál**. V prípade, že máte už žurnál zaplnený je nutné zaškrtnúť políčko **Vymazať žurnál z ECR**. Následne treba zatlačiť tlačítko **Načítať žurnál z ECR** a keď je zaškrtnuté Vymazanie žurnálu aj sa vymaže z pamäte ECR. Po načítaní žurnálu je nutné ho uložiť pomocou tlačítka **Uložiť žurnál do súboru**. Následne si zvolíte názov súboru a dáte uložiť.

# Stahovanie žurnálu pomocou externej čítačky elektronického žurnálu

## EXTERNÁ ČÍTAČKA ELEKTRONICKÉHO ŽURNÁLU PRE REGISTRAČNÉ POKLADNICE DATECS

Externé čítacie zariadenie umožňuje stiahnuť elektronický žurnál z registračnej pokladnice bez použitia počítača. Vhodné pre prevádzky, kde nie je k dispozícii počítač, ako napríklad novinové stánky, trhoviská a podobne.

### OBSAH BALENIA - ZÁKLADNÁ VÝBAVA

- Čítacie zariadenie
- Kábel na prenos dát z pokladnice
- Sieťový adaptér s napájacím USB káblom
- SD pamäťová karta 1 alebo 2 MB

### POPIS ZARIADENIA

- 1) červené ovládacie tlačítko
- 2) červená LED dióda
- 3) zelené ovládacie tlačítko
- 4) zelená LED dióda
- 5) konektor na pripojenie k reg. pokladnici (RS-232)
- 6) konektor napájania (miniUSB)
- 7) otvor na zasunutie pamäťovej karty



### SCHEMA PRIPOJENIA EXTERNEJ ČÍTAČKY K POKLADNICI DATECS



Externé čítacie zariadenie sa k registračnej pokladnici pripája do portu PC cez sériový komunikačný kábel (RS-232) a je napájané cez mini USB konektor z elektrickej siete, cez počítač, alebo pomocou akumulátora.

**UPOZORNENIE: PRED PRVÝM POUŽITÍM JE POTREBNÉ PAMÄŤOVÚ KARTU NAFORMÁTOVAŤ.**

### FORMÁTOVANIE PAMÄŤOVEJ KARTY

V prípade nenaformátovanej SD karty (po pripojení svieti červená LED dióda) stlačte súčasne obe tlačidlá približne na 2 sekundy. Čítačka sa pokúsi kartu formátovať. Formátovanie SD karty môže trvať od 2 do 5 minút.

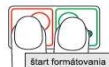

**Červená a zelená LED dióda striedavo blikajú.**

- prebieha formátovanie SD karty

Po skončení formátovania **zelená LED dióda zasvieti na 10 sekúnd.**

Potom zariadenie zhasne a dostáva sa do kludového stavu

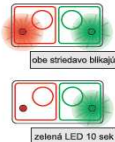

**Po naformátovaní karty čítačku vypnite a zapnite vytiahnutím USB kábla.**

Ak formátovanie pamäťovej karty prebehlo korekne, pokúsime sa o vyhľadanie a identifikáciu pripojenej pokladnice Datecs. **Pre danú pokladnicu a konkrétne čítacie zariadenie sa vyhľadanie robí len raz.**

### PRIPOJENIE A IDENTIFIKÁCIA POKLADNICE

Čítacie zariadenie je napájané cez USB adaptér a pripojené k pokladnici sériovým komunikačným káblom (RS-232) do PC portu. Pokladnica je v režime OFF-LINE. Stlačte a podržte zelené tlačítko najmenej na 3 sekundy. Počas držania tlačítka pripojte čítačku na napájanie cez USB konektor. Spustí sa vyhľadávanie.



**Preblikne červená a zelená LED dióda \* a do 10 sekúnd zasvieti zelená.** Ak je všetko v poriadku, svetlo zhasne a čítačka prejde do kludového režimu (stavu).

- zariadenie je pripravené načítať údaje z pokladnice

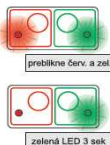

V prípade úspešnej identifikácie sa číslo a komunikačná rýchlosť registračnej pokladnice uložia do internej dátovej flash pamäte, odkiaľ sa tieto nastavenia neskôr prioritne načítavajú.

\* Rýchlosť vyhľadávania závisí od nastavení pokladnice a trvá od 3 milisekúnd do 2 minút. Pokiaľ bude na pokladnici nastavené poradové číslo 1 a najvyššia komunikačná rýchlosť, prebliknutie takmer nepostrehneme.

## OVERENIE KOMUNIKÁCIE V KLUDOVOM REŽIME

Čítacie zariadenie je napájané cez USB adaptér a pripojené k pokladnici sériovým komunikačným káblom (RS-232). Pokladnica je v režime OFF-LINE (tlač.9).

V kludovom stave nesvieti žiadna LED dióda.

Na overenie komunikácie stlačte červené tlačidlo.

**Zelená LED dióda sa rozsvieti približne na 3 sekundy.**

- čítačka je pripravená na komunikáciu s pokladnicou.
- Následne sa čítačka vráti do kludového stavu.

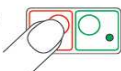

zelená LED 3 sek.

**Červená LED dióda sa rozsvieti približne na 3 sekundy.**

- chyba komunikácie
- vypnutá pokladnica
- plná karta

Následne sa čítačka vráti do kludového stavu.



červená LED 3 sek.

## NAČÍTANIE ELEKTRONICKÉHO ŽURNÁLU

Čítacie zariadenie je napájané cez USB adaptér a pripojené k pokladnici sériovým komunikačným káblom (RS-232). Pokladnica je v režime OFF-LINE (tlač.9) a čítačka sa nachádza v kludovom režime.

Stlačením červeného tlačítka overte, či je zariadenie pripravené na komunikáciu (Pozri: Overenie kom. s reg. pokladnicou). Ak je všetko v poriadku, môžete spustiť čítanie údajov.

**Stlačte zelené tlačidlo.**

- spustili ste načítavanie údajov elektronického žurnálu z registračnej pokladnice na pamäťovú SD kartu

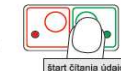

štart čítania údajov

**Bliká zelená LED dióda.**

- prebieha proces čítania údajov elektronického žurnálu



blíká zelená LED

**Úspešné načítanie elektronického žurnálu a zápis na pamäťovú kartu sú indikované vytlačmením potvrdenia o výmaze žurnálu.**

Po ukončení procesu načítania dát **zasvieti zelená LED dióda na dobu cca 10 sekúnd**.

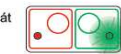

zelená LED 10 sek

Po jej zhasnutí sa ešte overuje voľná kapacita pamäťovej karty. Indikácia je popísaná v časti: Test stavu zaplnenia SD karty.

V prípade akéhokoľvek problému pri pokuse o načítanie el. žurnálu **červená LED dióda sa rozsvieti na cca 3 sekundy.**

Potom zariadenie prechádza do kludového stavu.

\*Každý žurnál je možné načítať len raz. Takáto indikácia nastane aj po opakovanom pokuse o stiahnutie toho istého žurnálu.

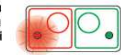

červená LED 3 sek.

## TEST STAVU ZAPLNENIA PAMÄŤOVEJ SD KARTY

Testovanie SD karty prebehne po vypnutí a zapnutí reg. pokladnice. Pokiaľ je SD karta z funkčného hľadiska v poriadku, prebehne kontrola stavu jej zaplnenia.

**Zelená LED dióda 3 x blikne.**  
7 - 10 MB voľného priestoru



3 x zelená LED

**Obe LED diódy 3 x bliknú.**  
4 - 6 MB voľného priestoru

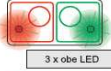

3 x obe LED

**Červená LED dióda 3 x blikne.**  
menej ako 4 MB voľného priestoru - zariadenie indikuje kritický stav



3 x červená LED

Ak je všetko v poriadku, čítacie zariadenie prejde po otestovaní pamäťovej karty do kludového stavu.

**Trvalo svieti červená LED dióda**

- karta nie je vsunutá
- karta nie je naformátovaná
- chyba karty



trvalo červená LED

Ak pamäťová karta nie je naformátovaná je potrebné ju naformátovať (Pozri: Formátovanie pamäťovej karty). V prípade chybných údajov, či iného problémového stavu je potrebné vymeniť pamäťovú SD kartu.

## PRENOS ÚDAJOV Z EXTERNEJ ČÍTAČKY DO PC

Pripojte čítacie zariadenie cez miniUSB/USB kábel k PC a spustíte program **Datacs Communicator**. Choďte do zložky **Elektronický žurnál** a zvolíte tlačidlo **Načítať z Datacs-reader**. Potom zadajte COM port, na ktorom je pripojené čítacie zariadenie a vyberte, alebo vytvoríte adresár, kde chcete uložiť prenesené dáta.

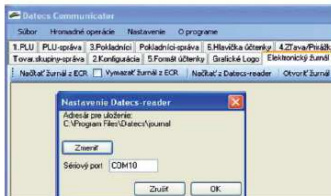

## DOPLNKOVÉ PRÍSLUŠENSTVO ZA PRÍPLATOK

Nabíjateľný akumulátor slúži na napájanie zariadenia v miestach bez možnosti pripojenia na elektrické siete.



## Stahovanie žurnálu pomocou internej čítačky elektronického žurnálu

Návod na obsluhu interného čítacieho zariadenia pre pokladnice MP-55/L, LD B, DP-50/D DP-500  
STAHOVANIE ELEKTRONICKÉHO ŽURNÁLU

Na Pokladnici zapnúť režim OFF-LINE

Pokladnice MP-55/L, LD B DP-500

1. Do režimu OFF-LINE sa dostaneme následným stlačením klávesov



Pokladnice DP-50/D



2. Na pokladnici stlačiť zelené tlačítko  
MP-55 DP-50 MP-55B

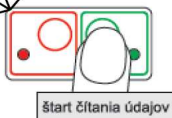

**Bliká zelená LED dióda.**  
● prebieha proces čítania údajov elektronického žurnálu



Po stiahnutí elektronického žurnálu sa na pokladnici vytlačí bloček o informácii vymazania el. žurnálu z pokladnice:

<b>BOWA S.R.O</b>		
NOBELOVO NÁMS, 851 01 BRATISLAVA 5		
IČO:367 437 63		
<b>ŽURNÁL</b>		
0005		
ELŽ KONTROLNÝ KÓD	21C928ED	
ŽURNÁL VYMAZANÝ		
01	POKLADNÍK 30	POKLADN.30
26-11-2011	08:00	000139
IČDPH:SK100000	DK1234567890123456	

## Režim Intervalových Uzávierok – F

Hlavnou náplňou režimu pre užívateľa je tlač intervalových uzávierok. Do režimu sa dostaneme pomocou kombinácie kláves:

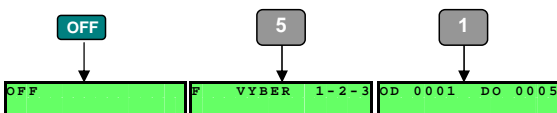

Čísla OD a DO závisia na počte už vami urobených uzávierok a môžu sa líšiť od zobrazenia v našom príklade. Tieto čísla určujú interval, ktorý chcete vytlačiť. Môže sa zadávať dvomi spôsobmi a to zadaním dvoch dátumov OD a DO. Dátum sa zadáva vo formáte DDMMRR, pričom ak za dátumom zatlačíte klávesu G3 dátum je uložený ako OD a ak stlačíte klávesu G4 je uložený ako DO. Druhý spôsob je zadať číslo uzávierky. Ak chceme vytlačiť interval uzávierok od 5 do 8 musíme zadať 5 a stlačiť klávesu G1 pre uloženie do OD a zadať 8 a stlačiť klávesu G2 pre uloženie do DO. Následným zatlačením klávesy **TOTAL** dôjde k vytlačeniu intervalovej uzávierky kumulovanej, potvrdenie klávesou **STL** vytlačí rovnakú správu detailne za jednotlivé uzávierky zo zvoleného rozsahu.

## Programovanie položiek – PLU

Č. poľa	Parameter	Rozsah	Poznámky (základné nastavenie)
1	PLU kód	1 až 1000 (3000)	<b>Toto pole je iba informačné o čísele PLU</b> pre riadok 1 až 3000 sú nastavené hodnoty od „1“ do „3000“.
2	Názov	do 22 znakov	Základné nastavenie 1 až 4: „ODDELENIE 1“ až „ODDELENIE 4“. Základné nastavenie 5 až 3000: „medzera“.
3	Cena	do 8 číslic	Základné nastavenie: „0,00“. Počas programovania nezadávať desatinnú bodku!
4	Predané množstvo		<b>Toto pole je iba informačné</b> – zobrazí počet doterajších predajov na samotné PLU Formát xxxxx.xxx
5	Tovarové skupiny	1 až 4	Základné nastavenie pre PLU 1 až 4: „1“ až „4“ Základné nastavenie pre PLU 5 až 3000: „4“ Ak je nastavené „0“ - PLU je neaktívne
6	Položkové skupiny	1 až 10	Základné nastavenie: „1“ Ak je nastavené „0“ - PLU je neaktívne
7	Daňové skupiny	1 až 8	Základné nastavenie pre PLU 1 až 4: „1“ Základné nastavenie pre PLU 5 až 3000: „0“ Ak je nastavené „0“ - PLU je neaktívne
8	Príznak: PLU alebo typ PLU	0,1,2,4,5	Základné nastavenie pre PLU 1 až 4: „1“ Základné nastavenie pre PLU 5 až 3000: „0“ 0 - pevné PLU - nutná naprogramovaná cena 1 - otvorené PLU – použiteľná naprogramovaná cena, alebo sa cena zadá pri predaji 2 - maximálna cena (HALO) – zadaná cena pri predaji nesmie prekročiť naprogramovanú cenu 4 - pripojenie PLU – okrem tohto parametru je potrebné v poli 10 zadať kód pripojeného PLU a v poli 11 počet kusov s tromi desatinnými miestami bez bodky (pri 3 ks sa nastaví 3000) 5 - posledná položka – ak je predaná táto položka, účet je automaticky uzatvorený.
9	Záporná Položka	0,1	0 – záporná položka vypnutá 1 – záporná položka zapnutá
10	Čiarový kód (5)	prvých 5 číslic	Základné nastavenie: „100000“ - prvých 5 cifier čiarového kódu EAN-13 0: znamená použitie kódu EAN-8, ktorý je nutné zadať v poli 11, inak bude PLU nepredajné!
11	Čiarový kód (8)	ďalších 8 číslic	Základné nastavenie: „0“ pravých 8 číslic čiarového kódu EAN-8, alebo EAN-13



## Režim PGM (PROGRAMOVANIE)

### PÍSANIE TEXTOV

Spôsob písania textov je podobný, ako pri písaní SMS správy na mobilnom telefóne. Stlačením, alebo stláčaním jednej z numerických kláves spustíte výber znaku. Po dvoch sekundách prejde kurzor zobrazujúci miesto písania na ďalšie miesto. Ak potrebujete za sebou zadať väčší počet číslíc, môžete využiť režim písania číslíc. Pre lepšiu orientáciu sa v pravom hornom rohu displeja nachádza oznam o zvolenom spôsobe zadávania medzi znakovou a číslicovou sadou:

**(ABC)** - klávesami zadávate písmená, znaky a čísllice

**(123)** - klávesami priamo zadávate čísllice

Prepnutie medzi znakovou a číslicovou sadou vykonáte pomocou klávesy **PLU**.

Ak sa pri písaní pomýlíte, klávesou **G2** sa môžete posunúť kurzorom o jedno miesto späť, naopak klávesou **G1** sa môžete posunúť kurzorom dopredu.

Klávesou **C** je možné zmazať celý zadaný text a začať znovu písať. Znak „@“ bude vytačený iba ak ho zadáte **dvakrát za sebou**. Jedno zadanie znaku „@“ slúži na určenie **dvojnásobnej veľkosti** nasledujúceho znaku. Znak „€“ zobrazuje na displeji ako znak „\$“

**Popis znakov, ktoré sa nachádzajú pod numerickou klávesou:**

7 ., - # ! " € 7	8 ABC8ÁÄĀĀ	9 DEF9ĎĚ
4 GHI4Í	5 JKL5ĹĽ	6 MNO6ŇÓÔ
1 PQRS1ŘŠ	2 TUV2ŤÚ	3 WXYZ3ÝŽ
0 * = : / ? 0 @	X	. medzera

## Príklad pre programovanie Tabuľky č. 1 - PLU

Chceme naprogramovať tovar s názvom „KÁVA“ pod kódom PLU „1“ cenou „28.50“, zaradený do tovarovej skupiny „2“, položkovej skupiny „5“ a daňovej skupiny „2“ s pevnou cenou:

Príhlasovacia sekvencia

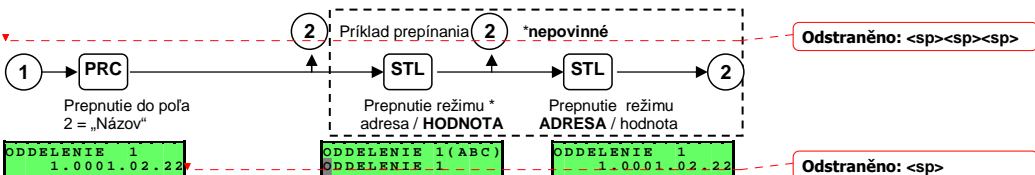
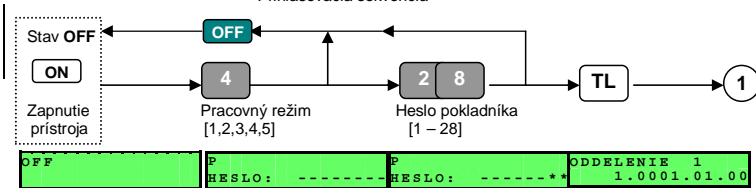

Zadanie názvu tovaru

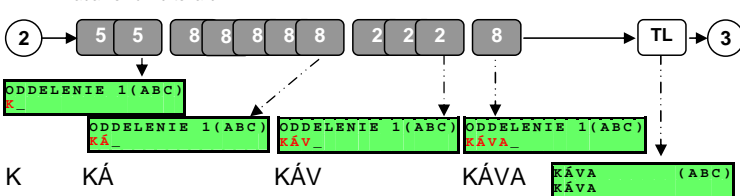

Vytlačí názov (nepovinné)

Zadanie ceny tovaru

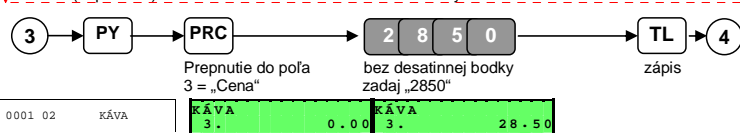

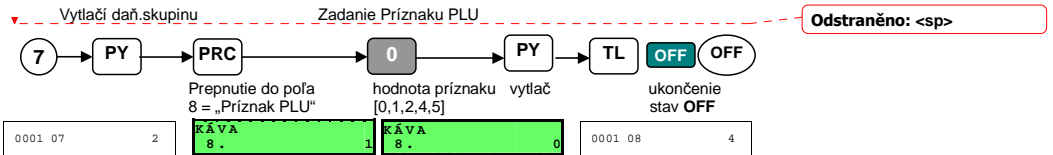
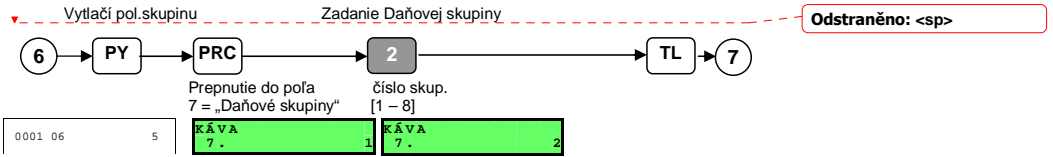
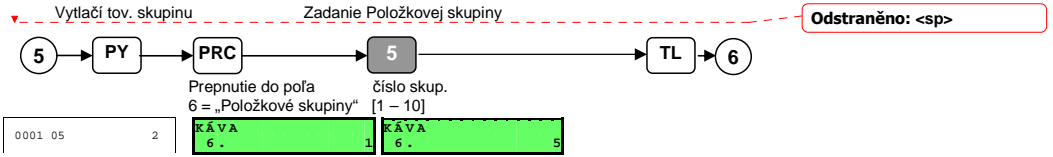
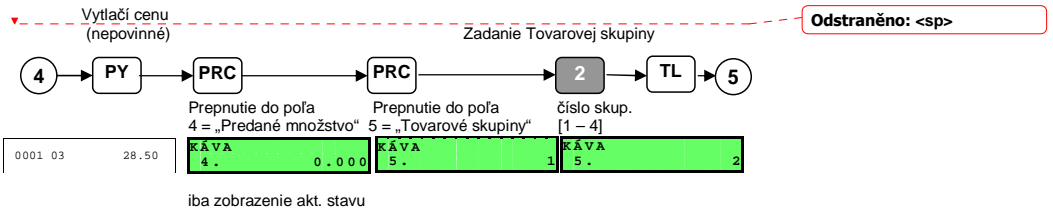

**Pri programovaní PLU je potrebné VŽDY nastaviť daňovú skupinu, aj keď pokladnica pracuje v režime Neplatcu DPH, inak bude táto položka PLU neaktívna!**

K pokladnici nie je možné pripojiť snímač čiarového kódu, napriek tomu sa dá naprogramovaný čiarový kód využiť pri predaji. V takom prípade sa namiesto čísla PLU zadá za pomoci klávesy **PRC** číslo čiarového kódu. Takýto spôsob by mohol nájsť uplatnenie, keď potrebuje pokladník naučovať tovar napríklad podľa katalógového viacmiestneho čísla.

## Dátum a čas

Ak chceme naprogramovať dátum a čas : napr. 18.12.2007 9:52 , použité nasledovnú postupnosť kláves:

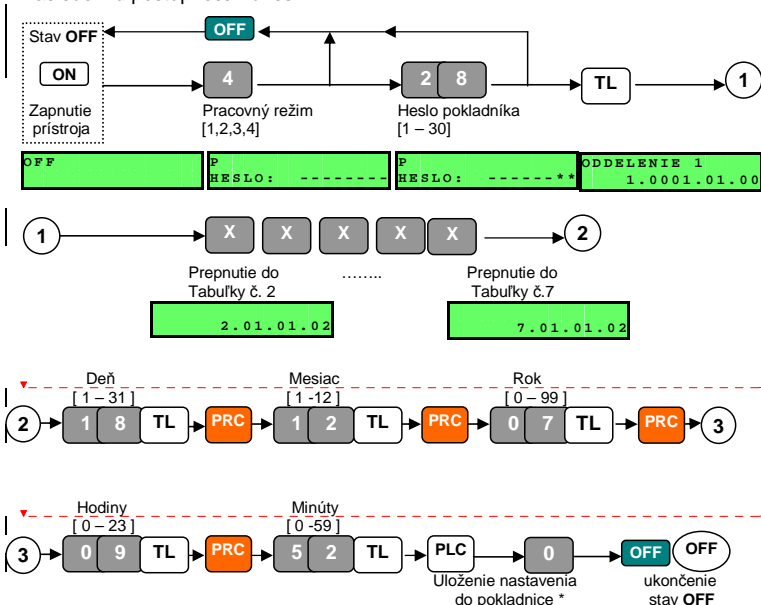

**\*UPOZORNENIE:** Až po stlačení klávesy [PLC] a [0] sa vykoná uloženie dátumu a času do pokladnice. Ak je akýkoľvek z údajov nesprávny, nedôjde k uloženiu a pokladnica „pípne“. Vždy sa nastavuje naraz dátum aj čas. Čas je možné zadať ľubovoľný, ale dátum nie je možné nastaviť starší, než aktuálny!

Ak sa vám omylom podarí nastaviť vyšší dátum a vykonáte dennú finančnú správu Z, je nutný zásah servisného technika!

## RIEŠENIE PROBLÉMOV

Problém	Príčina	Riešenie problému
Pokladnica nejde zapnúť	1. batéria je úplne vybitá  2. nejde ani na adaptér	1. napojte pokladnicu na napájací adaptér a nabíjajte je min.8 h. 2. skontrolujte, či vám funguje prívod elektrickej energie. Ak áno, volajte servisné stredisko.
Pokladnica reaguje na klávesy, ale nič nezobrazuje	Závada na displeji pokladnice	Kontaktujte servisné stredisko
Tlačiareň krčí pokladničnú pásku	Zle založená pokladničná páska	Skontrolujte zavedenie pásky podľa pokynov v návode
Tlačiareň netlačí v celej šírke (biely zvislý pás)	1. znečistenie tlačovej hlavy od prachu a nánosov z pokladničnej pásky  2. porucha na tlačovej hlave (vypadnuté body)	1. otvorte kryt tlačiarne, vyberte pásku a opatrne očistite tlačovú hlavu (nepoužívajte ostré predmety!) ideálne je použiť vatovú tyčinku a lekársky lieh  2. kontaktujte servisné stredisko
Zobrazený text na displeji: „PRIVEĽA POKLAD.!“	Od poslednej „Z“ uzávierky boli prihlásení viac ako dvaja pokladníci	Vykonajte dennú finančnú správu „Z“, alebo správu „Z“ jedného z pokladníkov
Po zapnutí pokladnice je vytlačený text „NÚDZOVÉ NULOV.“	chyba pamäte, alebo záložného akumulátora (dlhé nepoužívanie pokladnice)	Kontaktujte servisné stredisko
Pri voľbe režimu <b>X</b> a <b>Z</b> sa na displeji zobrazí text: „TRÉNING!“	Pokladnica je nastavená na tréningový režim a vtedy nie je povolený vstup do režimov <b>X</b> a <b>Z</b>	Vypnite tréningový režim podľa pokynov v návode
Po zadaní hesla a stlačení klávesy <b>TOTAL</b> pokladnica iba pípne a nespustí požadovaný režim	Zadali ste zlé heslo, alebo sa snažíte vojsť do režimu, ktorý nie je pre prihlasovaného pokladníka povolený	Stlačte klávesu <b>C</b> a zadajte správne heslo. Prístupy pokladníkov do jednotlivých režimov sú uvedené v návode

Problém	Príčina	Riešenie problému
Na displeji sa zobrazí oznam <b>PF</b> a pokladnica nereaguje na klávesy	Koniec papierovej pásky, alebo uvoľnená mechanika tlačiarne	Vymeňte papierovú pásku, alebo zaistíte mechaniku tlačiarne a stlačte postupne klávesu posuvu pásky a následne klávesu <b>C</b>
V ľavom dolnom rohu je zobrazený symbol „J“	Čoskoro zaplnená pamäť žurnálu	Pri najbližšej dennej uzávierke vykonajte vytlačenie žurnálu, alebo stiahnite žurnál do PC s vymazaním. Žurnál je možné vytlačiť aj počas dňa bez uzávierky.
Na displeji sa zobrazí oznam: <b>ŽURNÁL NIE JE VYMAZANÝ</b>	Na zvolenú operáciu je potrebné vymazať pamäť žurnálu	Vykonajte v režime „Z“ vymazanie pamäte žurnálu
Pokladnica nekomunikuje s PC	<ol style="list-style-type: none"> <li>1. pokladnica nie je prepojená s PC</li> <li>2. pokladnica nie je nastavená v režime komunikácie s PC</li> <li>3. v programe nie sú správne nastavené komunikačné parametre</li> </ol>	<ol style="list-style-type: none"> <li>1. Zapojte dodaný kábel medzi pokladnicu a PC</li> <li>2. zvolte na pokladnici režim komunikácie s PC voľbou <b>OFF</b> a <b>9</b></li> <li>3. v programe vojdite do menu Nastavenie a zvolte správne komunikačné parametre podľa pokynov v návode</li> </ol>

**Poznámky:**

**Údaje o predajcovi:**

--